

PERGOLA LIGHT



LIGHT



KONŠTRUKCIA



DIZAJN



STABILITA

Pergola **LIGHT** je vhodná do menších rozmerov výsuvu a zaťaženia. Poteší vás svojimi jemnými líniami, elegantným dizajnom a perfektnou statickou funkčnosťou.

Neodporúčame montovať obvodové zasklenie z dôvodu jednej nosnej steny žľabového profilu.

Variant **LIGHT** je ideálnou voľbou pre zastrešenie terasy alebo ako prístrešok na auto, ktoré vám vydrží desiatky rokov, a to bez potreby údržby.

Konštrukcia pergoly



DETAIL PROFILOV

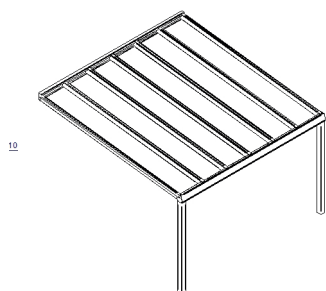
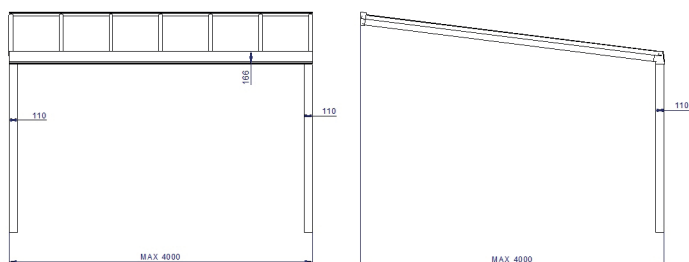

Konštrukcia modulu MAX
šírka 4000mm x výšuv 40000 mm

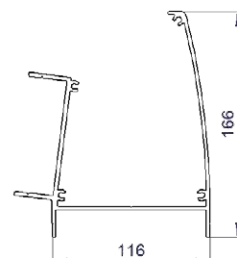
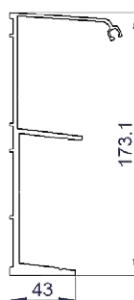
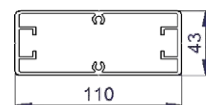
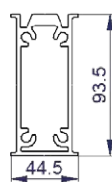

Výplne strechy

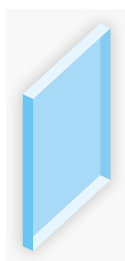

Bezpečnostné sklo

Najvhodnejším materiálom a najčastejšou voľbou našich zákazníkov výplne v streche je bezpečnostné sklo.

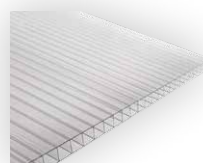

Dutinkový polykarbonát 16 - 20 mm

Dutinkový polykarbonát prináša koncept nízkej hmotnosti dosky v kombinácii s komorovou štruktúrou.

PERGOLA ROBUST



KONŠTRUKCIA



DIZAJN



STABILITA

Hliníková pergola **ROBUST** už svojím názvom predurčuje masívnu konštrukciu pergoly.

V stĺpoch zabudované odtokové žľaby sa postarajú o bezproblémový odtok vody aj počas najsilnejšieho dažďa, zosilnený žľabový profil s dvojitou stenou v čele konštrukcie vám umožní v prípade potreby zväčšiť svoj užívateľský komfort prerobením pergoly na zimnú záhradu, ktorú môžete využívať od skorej jari do neskorej jesene.

Je ideálnou voľbou, pokiaľ túžite po masívnych líniach a zároveň vám nechá otvorené možnosti, pokiaľ sa

Konštrukcia pergoly

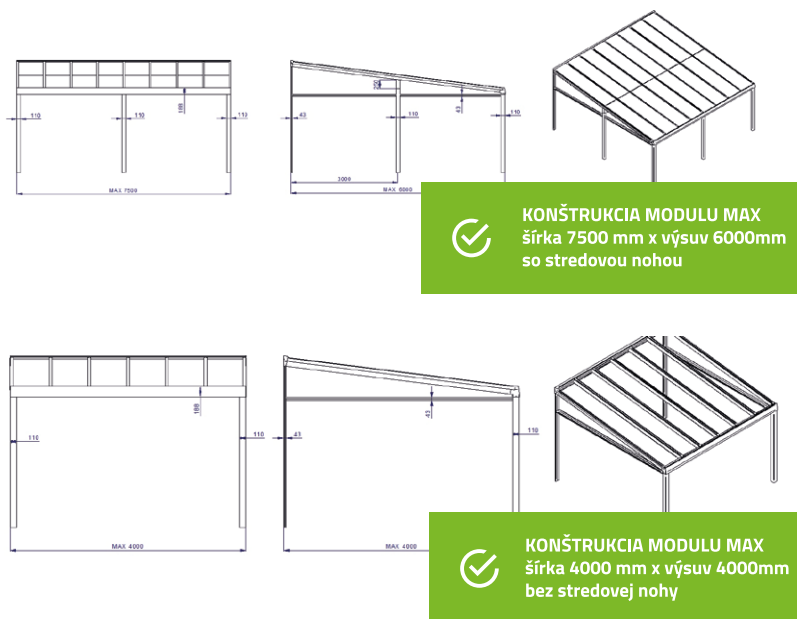

DETAIL PROFILOV

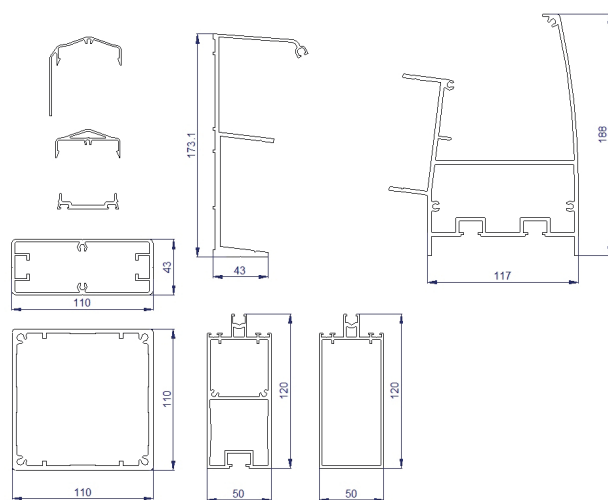

Výplne strechy

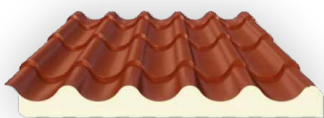

Panel Isodomus 80 mm

Panel ISODOMUS je vyrobený z polyuretánovej peny, ktorá umožňuje dosiahnutie vysokej tepelnej izolácie.

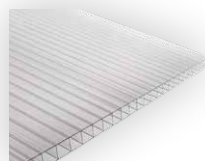

Dutinkový polykarbonát 16 - 20 mm

Dutinkový polykarbonát prináša koncept nízkej hmotnosti dosky v kombinácii s komorovou štruktúrou.

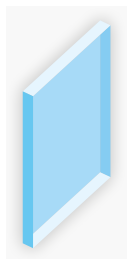

Bezpečnostné sklo

Najvhodnejším materiálom a najčastejšou voľbou našich zákazníkov výplne v streche je bezpečnostné sklo.



Izolačné sklo 24 mm

Tento variant je ideálnym riešením, ak si chcete čas v našej sezónnej zimnej záhrade ešte o niečo viac predĺžiť.

PERGOLA MASSIVE



MASSIVE



KONŠTRUKCIA



DIZAJN



STABILITA

Model **MASSIVE** je vylepšením nášho modelu ROBUST, ktorý uspokojí aj tých najnáročnejších zákazníkov. Vďaka pridanému masívnemu podpernému profilu vieme ešte lepšie splniť požiadavky zákazníka na rozloženie konštrukcie či umiestnenie podperných profilov. To všetko pri bezchybnej statike, nulovej potrebe údržby takmer neobmedzenej životnosti.

Okrem klasickej šikmej pergoly vyrábame atypické tvary strechy ako tvar U, L, rohová pergola alebo sedlová strecha a v prípade potreby nájdeme technické riešenie k akejkoľvek stavbe.

Konštrukcia pergoly

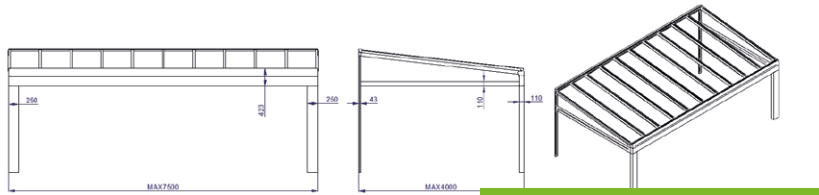

KONŠTRUKCIA MODULU MAX
šírka 7500 mm x výšuv 4000mm
bez stredovej nohy

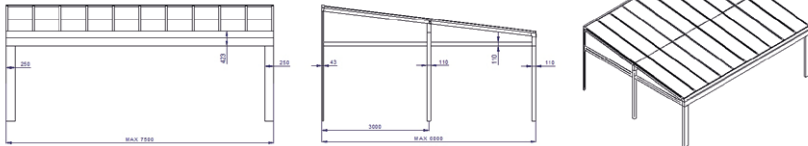

KONŠTRUKCIA MODULU MAX
šírka 7500 mm x výšuv 6000mm
so stredovou nohou



DETAIL PROFILOV

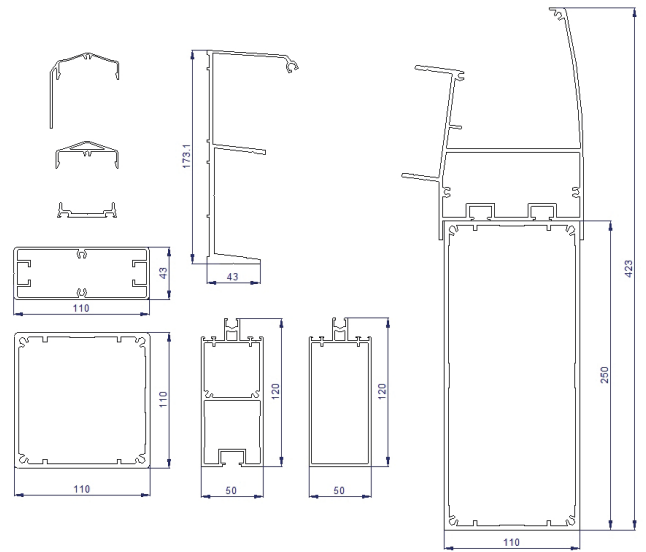

Výplne strechy



Panel Isodomus 80 mm

Panel ISODOMUS je vyrobený z polyuretánovej peny, ktorá umožňuje dosiahnutie vysokej tepelnej izolácie.

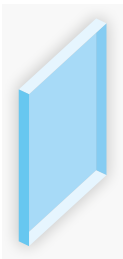

Bezpečnostné sklo

Najvhodnejším materiálom a najčastejšou voľbou našich zákazníkov výplne v streche je bezpečnostné sklo.



Izolačné sklo 24 mm

Tento variant je ideálnym riešením, ak si chcete čas v našej sezónnej zimnej záhrade ešte o niečo viac predĺžiť.

Bioklimatická pergola SUNBEAM



S bioklimatickou pergolou **SUNBEAM** budete mať pod kontrolou každý lúč slnka. Otočnými lamelami zastrešenia naklápaateľnými v širokom rozsahu od 0 - 135° sami rozhodnete o intenzite tienenia alebo vetrania pre maximálny komfort. Vďaka špeciálnemu tesneniu v lameloch môžete strechu uzavrieť a ochrániť vás pred dažďom, o efektívne odvádzanie vody sa postará odvodňovací systém umiestnený priamo v stĺpoch pergoly.

O otváranie a zatváranie strechy sa postará elektrický mechanizmus zabudovaný do konštrukcie pergoly. O jeho ovládanie sa postará diaľkový ovládač či prepínač, alebo dokonca mobilná aplikácia. V prípade potreby môžete pergolu vybaviť aj senzormi vetra, dažďa alebo slnka a automatizovať otváranie strechy pre najvyšší možný komfort.

Konštrukcia pergoly SUNBEAM

Vďaka extrudovaným hliníkovým profilom s vysokou pevnosťou a stĺpmi o priereze až 140 mm vieme zaručiť nie len perfektnú stabilitu, ale aj jedny z najväčších maximálnych rozmerov na trhu s pergolami. Jeden modul môže mať veľkosť **až 7x5x3 m** (š. x h. x v.). V prípade potreby môžete nakombinovať viac modulov a zastrešiť aj naozaj veľké plochy.

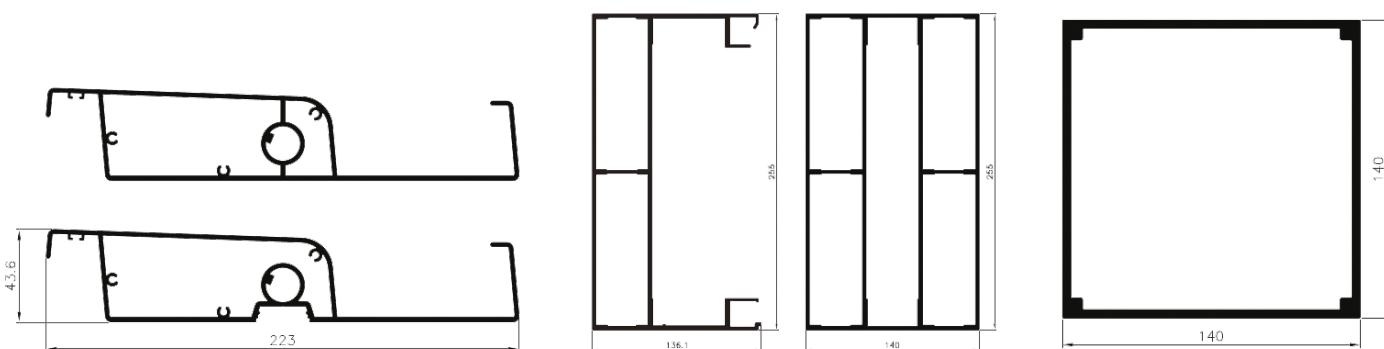

Možnosti variability konštrukcie SUNBEAM

